

NEXT GENERATION

FRESH

Programm 045

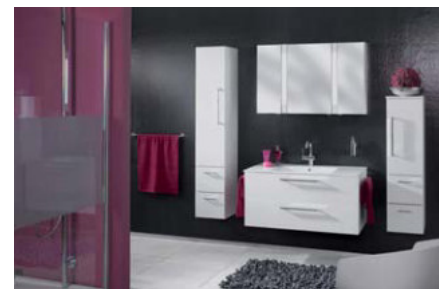

Frontdekore

Preisgruppe 1

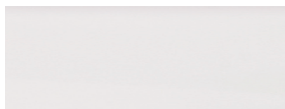

Nr. 190
Perlstruktur Weiß matt



Nr. 191
Quarzgrau matt



Nr. 160
Wenge Nachbildung



Nr. 184
Eiche hell Nachbildung

Preisgruppe 2



Nr. 791 Quarzgrau matt



Nr. 722 Polarweiß hgl.

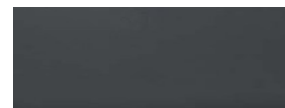

Nr. 686 Anthrazit hgl.



Nr. 784 Eiche hell
Nachbildung

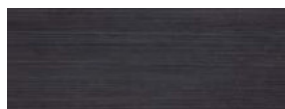

Nr. 755 Hacienda Schwarz



Nr. 769 Hacienda Grau



Nr. 792 Ulme Nachbildung



Nr. 794 Eiche Sand



Nr. 786 Eiche Trüffel



Nr. 680 Charleston Eiche

Korpusdekore

* Hochglanz Korpus gegen Aufpreis



Nr. 190
Perlstruktur Weiß matt



Nr. 191
Quarzgrau matt

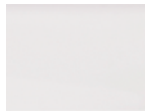

*Nr. 161
Weiß hgl.



*Nr. 121
Anthrazit hgl.



Nr. 186
Eiche Trüffel



Nr. 184
Eiche hell Nachbildung



Nr. 155
Hacienda Schwarz

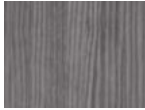

Nr. 169
Hacienda Grau



Nr. 192
Ulme Nachbildung



Nr. 160
Wenge Nachbildung



Nr. 194
Eiche Sand



Nr. 180
Charleston Eiche

Waschtischfarben

Mineralguss-
Möbelwaschtische



Nr. 1
Weiß

Keramik-
Möbelwaschtische



Nr. 1
Weiß

Griffvariante



Nr. 321 Stangengriff chrom

Technik

Türen mit integriertem
Dämpfungssystem

Auszüge und Schubkästen

Nr. 556
Standard-Technik mit Dämpfung



Nr. 559
Premium-Technik mit Dämpfung



Spiegelschränke

Serie A



Serie B



Serie C



Serie D



Alle Angaben unverbindlich und freibleibend. Fehler, Irrtümer und Änderungen vorbehalten.

Programm 045 - Typenliste

Tiefenangabe entspricht der Korpusstärke

Flächenspiegel

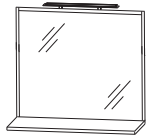

Flächenspiegel
LED-Aufbauleuchte
4,6 Watt / Converter 15 Watt
Energieeffizienzklasse: A
1 Ablageboard
in Korpusdekor
1 Schalterelement

Tiefe
in mm

Breite
in mm

Höhe
in mm

Artikelnummer

Anschlag

30

700

640

F S A 4 5 7 0 B 1

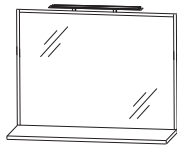

Flächenspiegel
LED-Aufbauleuchte
7,4 Watt / Converter 15 Watt
Energieeffizienzklasse: A
1 Ablageboard
in Korpusdekor
1 Schalterelement

30

1000

640

F S A 4 5 1 0 B 1

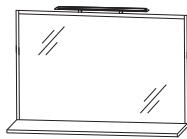

Flächenspiegel
LED-Aufbauleuchte
7,4 Watt / Converter 15 Watt
Energieeffizienzklasse: A
1 Ablageboard
in Korpusdekor
1 Schalterelement

30

1200

640

F S A 4 5 1 2 B 1

Spiegelschränke Serie A

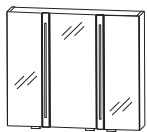

inkl. Griffblöcke

Spiegelschrank
3 Spiegeltüren auf Trägerplatte
2 Innenspiegel
2 Frontblenden
mit eingefräster LED-Beleuchtung
2 X 4 Watt / Converter 15 Watt
Energieeffizienzklasse: A
2 Mittelwände
3 Glasfachböden
1 Schalter-Steckdosen-Element
Türbreiten: 146 mm / 296 mm / 146 mm

150

700

640

S 2 A 4 6 7 0 4

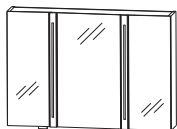

inkl. Griffblöcke

Spiegelschrank
3 Spiegeltüren auf Trägerplatte
2 Innenspiegel
2 Frontblenden
mit eingefräster LED-Beleuchtung
2 X 4 Watt / Converter 30 Watt
Energieeffizienzklasse: A
2 Mittelwände
3 Glasfachböden
1 Schalter-Steckdosen-Element
Türbreiten: 238 mm / 412 mm / 238 mm

150

1000

640

S 2 A 4 6 1 0 4

Programm 045 - Typenliste

Tiefenangabe entspricht der Korpus-tiefe

Spiegelschränke Serie A

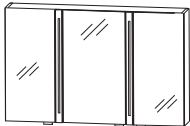

inkl. Griffblöcke

Spiegelschrank
3 Spiegeltüren auf Trägerplatte
2 Innenspiegel
2 Frontblenden
mit eingefräster LED-Beleuchtung
2 X 4 Watt / Converter 30 Watt
Energieeffizienzklasse: A
2 Mittelwände
3 Glasfachböden
1 Schalter-Steckdosen-Element
Türbreiten: 338 mm / 412 mm / 338 mm

Tiefe in mm	Breite in mm	Höhe in mm	Artikelnummer	Anschlag
150	1200	640	S 2 A 4 6 1 2	4
150	700	640	S 2 A 4 3 7 0 6 7	
150	1000	640	S 2 A 4 3 1 0 6 7	
150	1200	640	S 2 A 4 3 1 2 6 7	

Spiegelschränke Serie B



inkl. Griffblöcke

Spiegelschrank
3 Spiegeltüren auf Trägerplatte
1 LED-Aufbauleuchte
4,56 Watt / Converter 15 Watt
Energieeffizienzklasse: A
2 Mittelwände
3 Glasfachböden
1 Schalter-Steckdosen-Element
Türbreiten: 196 mm / 296 mm / 196 mm

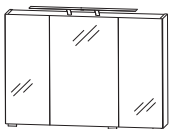

inkl. Griffblöcke

Spiegelschrank
3 Spiegeltüren auf Trägerplatte
1 LED-Aufbauleuchte
7,4 Watt / Converter 15 Watt
Energieeffizienzklasse: A
2 Mittelwände
3 Glasfachböden
1 Schalter-Steckdosen-Element
Türbreiten: 288 mm / 412 mm / 288 mm

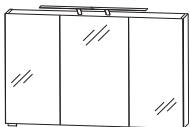

inkl. Griffblöcke

Spiegelschrank
3 Spiegeltüren auf Trägerplatte
1 LED-Aufbauleuchte
7,4 Watt / Converter 15 Watt
Energieeffizienzklasse: A
2 Mittelwände
3 Glasfachböden
1 Schalter-Steckdosen-Element
Türbreiten: 388 mm / 412 mm / 388 mm

Programm 045 - Typenliste

Tiefenangabe entspricht der Korpus-tiefe

Spiegelschränke Serie C

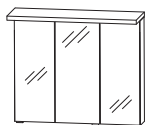

inkl. Griffblöcke

Spiegelschrank
3 Spiegeltüren auf Trägerplatte
1 Gesimsboden mit LED-Beleuchtung
4,0 Watt / Converter 15 Watt
Energieeffizienzklasse: A
1 Zwischenplatte, Kante in chromoptik
2 Mittelwände
3 Glasfachböden
1 Schalter-Steckdosen-Element
Türbreiten: 196 mm / 296 mm / 196 mm

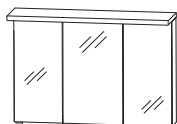

inkl. Griffblöcke

Spiegelschrank
3 Spiegeltüren auf Trägerplatte
1 Gesimsboden mit LED-Beleuchtung
4,0 Watt / Converter 15 Watt
Energieeffizienzklasse: A
1 Zwischenplatte, Kante in chromoptik
2 Mittelwände
3 Glasfachböden
1 Schalter-Steckdosen-Element
Türbreiten: 288 mm / 412 mm / 288 mm



inkl. Griffblöcke

Spiegelschrank
3 Spiegeltüren auf Trägerplatte
1 Gesimsboden mit LED-Beleuchtung
4,0 Watt / Converter 15 Watt
Energieeffizienzklasse: A
1 Zwischenplatte, Kante in chromoptik
2 Mittelwände
3 Glasfachböden
1 Schalter-Steckdosen-Element
Türbreiten: 388 mm / 412 mm / 388 mm

für Einzelwaschtisch-Lösung

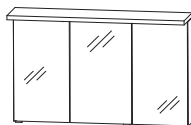

inkl. Griffblöcke

Spiegelschrank
3 Spiegeltüren auf Trägerplatte
1 Gesimsboden mit LED-Beleuchtung
2 Beleuchtungselemente
8,0 Watt / Converter 15 Watt
Energieeffizienzklasse: A
1 Zwischenplatte, Kante in chromoptik
2 Mittelwände
3 Glasfachböden
1 Schalter-Steckdosen-Element
Türbreiten: 388 mm / 412 mm / 388 mm

für Doppelwaschtisch-Lösung

Tiefe in mm	Breite in mm	Höhe in mm	Artikelnummer	Anschlag
150	700	668	S 2 A 4 3 7 0 6 8	
150	1000	668	S 2 A 4 3 1 0 6 8	
150	1200	668	S 2 A 4 3 1 2 6 8	
150	1200	668	S 2 A 4 3 2 D 6 8	

Programm 045 - Typenliste

Tiefenangabe entspricht der Korpus-tiefe

Spiegelschränke Serie D

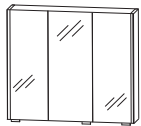

inkl. Griffblöcke

Spiegelschrank
3 Spiegeltüren auf Trägerplatte
2 Mittelwände
3 Glasfachböden
2 seitliche LED-Beleuchtungsprofile
2 X 6 Watt / Converter 30 Watt
Energieeffizienzklasse: A
1 Schalter-Steckdosen-Element
Türbreiten: 180 mm / 296 mm / 180 mm

Tiefe in mm	Breite in mm	Höhe in mm	Artikelnummer	Anschlag
150	700	640	S 2 A 4 3 7 0 7 9	

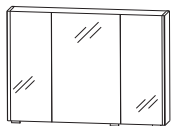

inkl. Griffblöcke

Spiegelschrank
3 Spiegeltüren auf Trägerplatte
2 Mittelwände
3 Glasfachböden
2 seitliche LED-Beleuchtungsprofile
2 X 6 Watt / Converter 30 Watt
Energieeffizienzklasse: A
1 Schalter-Steckdosen-Element
Türbreiten: 222 mm / 512 mm / 222 mm

150	1000	640	S 2 A 4 3 1 0 7 9	
-----	------	-----	-------------------	--

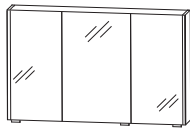

inkl. Griffblöcke

Spiegelschrank
3 Spiegeltüren auf Trägerplatte
2 Mittelwände
3 Glasfachböden
2 seitliche LED-Beleuchtungsprofile
2 X 6 Watt / Converter 30 Watt
Energieeffizienzklasse: A
1 Schalter-Steckdosen-Element
Türbreiten: 372 mm / 412 mm / 372 mm

150	1200	640	S 2 A 4 3 1 2 7 9	
-----	------	-----	-------------------	--

Mineralguss - Möbelwaschtische



Mineralguss Möbelwaschtisch
weiß

kombinierbar mit WUA 3870 2U

500	706	20	WME 3 3 0 7 1	
-----	-----	----	---------------	--



Mineralguss Möbelwaschtisch
weiß

kombinierbar mit WUA 3810 2U

500	1006	20	WME 3 3 1 0 1	
-----	------	----	---------------	--



Mineralguss Möbelwaschtisch
weiß

kombinierbar mit WUA 3812 2U

500	1206	20	WME 3 3 1 2 1	
-----	------	----	---------------	--



Mineralguss Möbelwaschtisch
weiß

kombinierbar mit WUA 382D 2U

500	1206	20	WME 3 3 2 D 1	
-----	------	----	---------------	--

Programm 045 - Typenliste

Tiefenangabe entspricht der Korpus-tiefe

Waschtischunterschränke

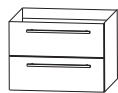

Waschtischunterschrank
2 Auszüge mit Einzugsdämpfung
1 Raumspar-siphon

für Mineralgusswaschtische

Tiefe in mm	Breite in mm	Höhe in mm	Artikelnummer	Anschlag
470	700	480	WUA 3 8 7 0 2 U	
470	1000	480	WUA 3 8 1 0 2 U	
470	1200	480	WUA 3 8 1 2 2 U	
470	1200	480	WUA 3 8 2 D 2 U	



Waschtischunterschrank
2 Auszüge mit Einzugsdämpfung
1 Raumspar-siphon

für Mineralgusswaschtische



Waschtischunterschrank
2 Auszüge mit Einzugsdämpfung
1 Raumspar-siphon

für Mineralgusswaschtische
für Einzelwaschtisch-Lösung



Waschtischunterschrank
2 Auszüge mit Einzugsdämpfung
2 Raumspar-siphons

für Mineralgusswaschtische
für Doppelwaschtisch-Lösung

Keramik - Möbelwaschtische

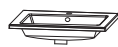

Keramik Möbelwaschtisch
weiß

kombinierbar mit WUA 3870 4U



Keramik Möbelwaschtisch
weiß

kombinierbar mit WUA 3810 4U



Keramik Möbelwaschtisch
Einzelwaschtisch
weiß

kombinierbar mit WUA 3812 4U

Programm 045 - Typenliste

Tiefenangabe entspricht der Korpus-tiefe

Keramik - Möbelwaschtische



Keramik Möbelwaschtisch

Doppelwaschtisch
weiß

kombinierbar mit WUA 382D 4U

Tiefe in mm	Breite in mm	Höhe in mm	Artikelnummer	Anschlag
515	1220	13	WTM 4 4 2 D	1
470	700	480	WUA 3 8 7 0 4 U	
470	1000	480	WUA 3 8 1 0 4 U	
470	1200	480	WUA 3 8 1 2 4 U	
470	1200	480	WUA 3 8 2 D 4 U	
300	600	496	WUA 3 1 6 0	A

Waschtischunterschranke



Waschtischunterschrank

2 Auszüge mit Einzugsdämpfung
1 Raumparsiphon

für Keramikwaschtische



Waschtischunterschrank

2 Auszüge mit Einzugsdämpfung
1 Raumparsiphon

für Keramikwaschtische



Waschtischunterschrank

2 Auszüge mit Einzugsdämpfung
1 Raumparsiphon

für Keramikwaschtische
für Einzelwaschtisch-Lösung



Waschtischunterschrank

2 Auszüge mit Einzugsdämpfung
2 Raumparsiphons

für Keramikwaschtische
für Doppelwaschtisch-Lösung

nur Premium-Technik möglich

Universal-Waschtischunterschrank



Waschtischunterschrank

2 Türen
1 Abdeckplatte
mit Siphonausschnitt
für freihängende Waschtische

Programm 045 - Typenliste

Tiefenangabe entspricht der Korpus-tiefe

Hochschränke



Hochschrank
1 Tür
4 Glasfachböden
2 Auszüge mit Einzugsdämpfung



Hochschrank
2 Türen
4 Glasfachböden
2 Auszüge mit Einzugsdämpfung

Mittelschränke



Mittelschrank
1 Tür
1 Glasfachboden
2 Auszüge mit Einzugsdämpfung
1 Abdeckplatte 325 mm tief



Mittelschrank
2 Türen
1 Glasfachboden
2 Auszüge mit Einzugsdämpfung
1 Abdeckplatte 325 mm tief

Tiefe in mm	Breite in mm	Höhe in mm	Artikelnummer	Anschlag
300	300	1600	HNA 0 8 3 0	4 L/R
300	400	1600	HNA 0 8 4 0	4 L/R
300	600	1600	HNA 0 8 6 0	4
300	300	1136	MNA 7 7 3 A 0 1	L/R
300	400	1136	MNA 7 7 4 A 0 1	L/R
300	600	1136	MNA 7 7 6 A 0 1	

Programm 045 - Typenliste

Tiefenangabe entspricht der Korpus-tiefe

Mittelschränke



Mittelschrank
1 Tür
3 Glasfachböden
1 Abdeckplatte 325 mm tief

Tiefe in mm	Breite in mm	Höhe in mm	Artikelnummer	Anschlag
300	300	1136	MNA 7 1 3 A 0 1	L/R
300	400	1136	MNA 7 1 4 A 0 1	L/R



Mittelschrank
2 Türen
2 Glasfachböden
1 Abdeckplatte 325 mm tief

300	600	1136	MNA 7 1 6 A 0 1	
-----	-----	------	------------------------	--

Highboards



Highboard
1 Tür
1 Glasfachboden
1 Abdeckplatte 325 mm tief

300	300	656	HBA 4 1 3 A 0 1	L/R
300	400	656	HBA 4 1 4 A 0 1	L/R



Highboard
2 Türen
1 Glasfachboden
1 Abdeckplatte 325 mm tief

300	600	656	HBA 4 1 6 A 0 1	
-----	-----	-----	------------------------	--

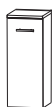

Highboard mit Wäschekippe
1 Wäschekippe
1 Abdeckplatte 325 mm tief

300	300	656	HBA 4 1 3 W 0 1	
300	400	656	HBA 4 1 4 W 0 1	

Programm 045 - Typenliste

Tiefenangabe entspricht der Korpus-tiefe

Highboards



Highboard mit Wäschekippe
1 Wäschekippe
1 Abdeckplatte 325 mm tief

Tiefe in mm	Breite in mm	Höhe in mm	Artikelnummer	Anschlag
300	600	656	HBA 4 1 6 W 0 1	

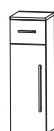

Highboard
1 Schubkasten mit Einzugsdämpfung
1 Tür
1 Glasfachboden
1 Abdeckplatte 325 mm tief

300	300	816	HBA 5 5 3 A 0 1	L/R
300	400	816	HBA 5 5 4 A 0 1	L/R

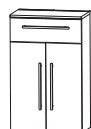

Highboard
1 Schubkasten mit Einzugsdämpfung
2 Türen
1 Glasfachboden
1 Abdeckplatte 325 mm tief

300	600	816	HBA 5 5 6 A 0 1	
-----	-----	-----	------------------------	--



Highboard mit Wäschekippe
1 Schubkasten mit Einzugsdämpfung
1 Wäschekippe
1 Abdeckplatte 325 mm tief

300	300	816	HBA 5 5 3 W 0 1	
300	400	816	HBA 5 5 4 W 0 1	



Highboard mit Wäschekippe
1 Schubkasten mit Einzugsdämpfung
1 Wäschekippe
1 Abdeckplatte 325 mm tief

300	600	816	HBA 5 5 6 W 0 1	
-----	-----	-----	------------------------	--

Oberschränke

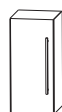

Oberschrank
1 Tür
1 Glasfachboden

150	300	640	OGA 4 1 3 0	L/R
150	400	640	OGA 4 1 4 0	L/R

Programm 045 - Typenliste

Tiefenangabe entspricht der Korpusstiefe

Oberschränke



Oberschrank
2 Türen
1 Glasfachboden

Tiefe in mm	Breite in mm	Höhe in mm	Artikelnummer	Anschlag
150	600	640	OGA 4 1 6 0	

Unterschränke



Unterschrank
2 Auszüge mit Einzugsdämpfung
1 Abdeckplatte 325 mm tief

300	300	496	UNA 3 6 3 A 0 1	
300	400	496	UNA 3 6 4 A 0 1	



Unterschrank
2 Auszüge mit Einzugsdämpfung
1 Abdeckplatte 325 mm tief

300	600	496	UNA 3 6 6 A 0 1	
-----	-----	-----	------------------------	--

Steckboarde



Steckboard 300 mm, rundum mit ABS-Dickkante

150	300	28	SBG 6 0 3 0	
-----	-----	----	--------------------	--

Steckboard 400 mm, rundum mit ABS-Dickkante

150	400	28	SBG 6 0 4 0	
-----	-----	----	--------------------	--

Steckboard 600 mm, rundum mit ABS-Dickkante

150	600	28	SBG 6 0 6 0	
-----	-----	----	--------------------	--

Programm 045 - Typenliste

Tiefenangabe entspricht der Korpus-tiefe

Zubehör



LED-Aufbauleuchte
Länge: 500 mm
4,56 Watt
Energieeffizienzklasse: A



LED-Aufbauleuchte
Länge: 800 mm
7,44 Watt
Energieeffizienzklasse: A



LED-Waschplatzbeleuchtung
2,4 Watt
Energieeffizienzklasse: A
1 Schalterelement
zur Montage hinter dem Spiegelschrank
S2A 4670 4/ S2A 4370 67/
S2A 4370 68/ S2A 4370 79

keine LED-Emotionbeleuchtung möglich



LED-Waschplatzbeleuchtung
3,9 Watt
Energieeffizienzklasse: A
1 Schalterelement
zur Montage hinter dem Spiegelschrank
S2A 4610 4/ S2A 4310 67/
S2A 4310 68/ S2A 4310 79

keine LED-Emotionbeleuchtung möglich



LED-Waschplatzbeleuchtung
5,3 Watt
Energieeffizienzklasse: A
1 Schalterelement
zur Montage hinter dem Spiegelschrank
S2A 4612 4/ S2A 4312 67/
S2A 4312 68/ S2A 432D 68
S2A 4312 79

keine LED-Emotionbeleuchtung möglich



Handtuchhalter
chrom glänzend
nach vorne geöffnet
zur Montage am Korpus

Korpustiefe beachten!

Tiefe in mm	Breite in mm	Höhe in mm	Artikelnummer	Anschlag
	500		P Z 1 0 8 3 5 0	
	800		P Z 1 0 8 3 8 0	
	560		P Z 1 0 6 3 6 0	
	860		P Z 1 0 6 3 9 0	
	1160		P Z 1 0 6 3 1 2	
380			P Z 1 1 2 7 4 5	

Programm 045 - Typenliste

Tiefenangabe entspricht der Korpusstiefe

Zubehör



Behälter
transparent
mit 1-facher Befestigungsmöglichkeit

kombinierbar mit Befestigungsleisten -
PZ 1237 L

Tiefe
in mm

Breite
in mm

Höhe
in mm

Artikelnummer

Anschlag

84

84

65

P Z 1 2 3 7 B 1



Behälter
transparent
mit 2-facher Befestigungsmöglichkeit

kombinierbar mit Befestigungsleisten -
PZ 1237 L

168

84

65

P Z 1 2 3 7 B 2



Behälter
transparent
mit 3-facher Befestigungsmöglichkeit

kombinierbar mit Befestigungsleisten -
PZ 1237 L

251

84

65

P Z 1 2 3 7 B 3



Positionierungsleiste
weiß
mit 1-facher Befestigungsmöglichkeit

kombinierbar mit Aufbewahrungsboxen -
PZ 1237 B

27

83

9

P Z 1 2 3 7 L 1



Positionierungsleiste
weiß
mit 2-facher Befestigungsmöglichkeit

kombinierbar mit Aufbewahrungsboxen -
PZ 1237 B

27

167

9

P Z 1 2 3 7 L 2



Positionierungsleiste
weiß
mit 3-facher Befestigungsmöglichkeit

kombinierbar mit Aufbewahrungsboxen -
PZ 1237 B

27

250

9

P Z 1 2 3 7 L 3

Programm 045 - Typenliste

Tiefenangabe entspricht der Korpus-tiefe

Zubehör



Positionierungsleiste
weiß
mit 6-facher Befestigungsmöglichkeit

kombinierbar mit Aufbewahrungsboxen -
PZ 1237 B

Tiefe in mm	Breite in mm	Höhe in mm	Artikelnummer			Anschlag
27	504	9	P Z	1 2 3 7	L 6	
85	162	35	P Z	1 2 4 0	1 5	
85	262	35	P Z	1 2 4 0	2 5	
85	362	35	P Z	1 2 4 0	3 5	
85	462	35	P Z	1 2 4 0	4 5	
102	314	65	P Z	1 2 4 1	3 5	
	150	150	P Z	1 2 3 3		
			P Z	1 0 5 7		



Schubkasteneinsatz
in Buche teilmassiv
zum Einhängen
für Waschtischunterschranke

für WUA 3870 2U
für WUA 382D 2U
(2 Stück bestellen)
für WUA 3810 2U, WUA 3812 2U

für WUA 382D 4U
(2 Stück bestellen)
für WUA 3870 4U
für WUA 3810 4U, WUA 3812 4U

nur mit Standard-Technik kombinierbar



Schubkastenaufteilung
in Buche teilmassiv
für Waschtischunterschranke
für WUA 3870 2U

nur mit Standard-Technik kombinierbar





Kosmetikspiegel
2-fache Vergrößerung
Saugnapf und Schraubenbefestigung
Metallhalter verchromt





Touch LED-Dimmer
für die LED-Spiegelschränke und Aufsatz-
leuchten

Programm 45 - Planungsbeispiele

<p>FRM-0170-1</p> <p>1 Spiegelschrank S 2 A 4 6 7 0 4 1 Waschtischunterschrank W U A 3 8 7 0 2 U 1 Waschtisch, Mineralguss, weiß, 700 mm W M E 3 3 0 7 1</p>	 
<p>FRK 0 1 7 0 1 WTM 4407 1 Keramik anstatt Mineralguss</p>	<p>700 mm breit</p>
<p>FRM-0170-2</p> <p>1 Spiegelschrank S 2 A 4 3 7 0 6 7 1 Waschtischunterschrank W U A 3 8 7 0 2 U 1 Waschtisch, Mineralguss, weiß, 700 mm W M E 3 3 0 7 1</p>	 
<p>FRK 0 1 7 0 2 WTM 4407 1 Keramik anstatt Mineralguss</p>	<p>700 mm breit</p>
<p>FRM-0170-3</p> <p>1 Spiegelschrank S 2 A 4 3 7 0 6 8 1 Waschtischunterschrank W U A 3 8 7 0 2 U 1 Waschtisch, Mineralguss, weiß, 700 mm W M E 3 3 0 7 1</p>	 
<p>FRK 0 1 7 0 3 WTM 4407 1 Keramik anstatt Mineralguss</p>	<p>700 mm breit</p>
<p>FRM-0170-4</p> <p>1 Spiegelschrank S 2 A 4 3 7 0 7 9 1 Waschtischunterschrank W U A 3 8 7 0 2 U 1 Waschtisch, Mineralguss, weiß, 700 mm W M E 3 3 0 7 1</p>	 
<p>FRK 0 1 7 0 4 WTM 4407 1 Keramik anstatt Mineralguss</p>	<p>700 mm breit</p>

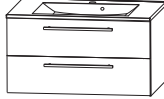
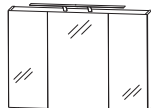
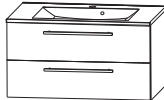
Programm 45 - Planungsbeispiele

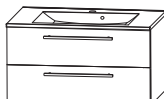
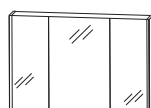
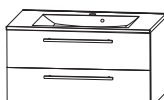
<p style="text-align: center;">FRM-0110-1</p> <table border="0"> <tr> <td>1</td> <td>Spiegelschrank</td> <td>S 2 A 4 6 1 0 4</td> </tr> <tr> <td>1</td> <td>Waschtischunterschrank</td> <td>W U A 3 8 1 0 2 U</td> </tr> <tr> <td>1</td> <td>Waschtisch, Mineralguss, weiß, 1000 mm</td> <td>W M E 3 3 1 0 1</td> </tr> </table> <p>FRK 0 1 1 0 1 WTM 4410 1 Keramik anstatt Mineralguss</p>	1	Spiegelschrank	S 2 A 4 6 1 0 4	1	Waschtischunterschrank	W U A 3 8 1 0 2 U	1	Waschtisch, Mineralguss, weiß, 1000 mm	W M E 3 3 1 0 1	  <p style="text-align: right;">1000 mm breit</p>
1	Spiegelschrank	S 2 A 4 6 1 0 4								
1	Waschtischunterschrank	W U A 3 8 1 0 2 U								
1	Waschtisch, Mineralguss, weiß, 1000 mm	W M E 3 3 1 0 1								
<p style="text-align: center;">FRM-0110-2</p> <table border="0"> <tr> <td>1</td> <td>Spiegelschrank</td> <td>S 2 A 4 3 1 0 6 7</td> </tr> <tr> <td>1</td> <td>Waschtischunterschrank</td> <td>W U A 3 8 1 0 2 U</td> </tr> <tr> <td>1</td> <td>Waschtisch, Mineralguss, weiß, 1000 mm</td> <td>W M E 3 3 1 0 1</td> </tr> </table> <p>FRK 0 1 1 0 2 WTM 4410 1 Keramik anstatt Mineralguss</p>	1	Spiegelschrank	S 2 A 4 3 1 0 6 7	1	Waschtischunterschrank	W U A 3 8 1 0 2 U	1	Waschtisch, Mineralguss, weiß, 1000 mm	W M E 3 3 1 0 1	  <p style="text-align: right;">1000 mm breit</p>
1	Spiegelschrank	S 2 A 4 3 1 0 6 7								
1	Waschtischunterschrank	W U A 3 8 1 0 2 U								
1	Waschtisch, Mineralguss, weiß, 1000 mm	W M E 3 3 1 0 1								
<p style="text-align: center;">FRM-0110-3</p> <table border="0"> <tr> <td>1</td> <td>Spiegelschrank</td> <td>S 2 A 4 3 1 0 6 8</td> </tr> <tr> <td>1</td> <td>Waschtischunterschrank</td> <td>W U A 3 8 1 0 2 U</td> </tr> <tr> <td>1</td> <td>Waschtisch, Mineralguss, weiß, 1000 mm</td> <td>W M E 3 3 1 0 1</td> </tr> </table> <p>FRK 0 1 1 0 3 WTM 4410 1 Keramik anstatt Mineralguss</p>	1	Spiegelschrank	S 2 A 4 3 1 0 6 8	1	Waschtischunterschrank	W U A 3 8 1 0 2 U	1	Waschtisch, Mineralguss, weiß, 1000 mm	W M E 3 3 1 0 1	  <p style="text-align: right;">1000 mm breit</p>
1	Spiegelschrank	S 2 A 4 3 1 0 6 8								
1	Waschtischunterschrank	W U A 3 8 1 0 2 U								
1	Waschtisch, Mineralguss, weiß, 1000 mm	W M E 3 3 1 0 1								
<p style="text-align: center;">FRM-0110-4</p> <table border="0"> <tr> <td>1</td> <td>Spiegelschrank</td> <td>S 2 A 4 3 1 0 7 9</td> </tr> <tr> <td>1</td> <td>Waschtischunterschrank</td> <td>W U A 3 8 1 0 2 U</td> </tr> <tr> <td>1</td> <td>Waschtisch, Mineralguss, weiß, 1000 mm</td> <td>W M E 3 3 1 0 1</td> </tr> </table> <p>FRK 0 1 1 0 4 WTM 4410 1 Keramik anstatt Mineralguss</p>	1	Spiegelschrank	S 2 A 4 3 1 0 7 9	1	Waschtischunterschrank	W U A 3 8 1 0 2 U	1	Waschtisch, Mineralguss, weiß, 1000 mm	W M E 3 3 1 0 1	  <p style="text-align: right;">1000 mm breit</p>
1	Spiegelschrank	S 2 A 4 3 1 0 7 9								
1	Waschtischunterschrank	W U A 3 8 1 0 2 U								
1	Waschtisch, Mineralguss, weiß, 1000 mm	W M E 3 3 1 0 1								

Programm 45 - Planungsbeispiele

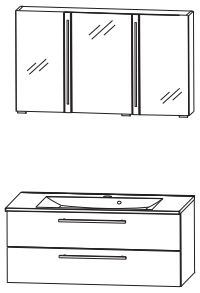
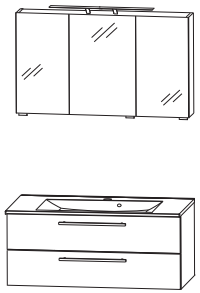
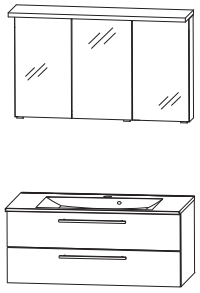
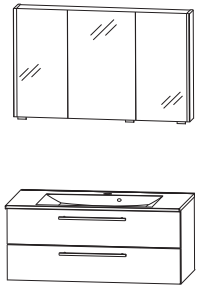
<p style="text-align: center;">FRM-0112-1</p> <table border="0"> <tr> <td>1</td> <td>Spiegelschrank</td> <td>S 2 A 4 6 1 2 4</td> </tr> <tr> <td>1</td> <td>Waschtischunterschrank</td> <td>W U A 3 8 1 2 2 U</td> </tr> <tr> <td>1</td> <td>Waschtisch Mineralguss, weiß, 1200 mm</td> <td>W M E 3 3 1 2 1</td> </tr> </table> <p>FRK 0 1 1 2 1 WTM 4412 1 Keramik anstatt Mineralguss</p>	1	Spiegelschrank	S 2 A 4 6 1 2 4	1	Waschtischunterschrank	W U A 3 8 1 2 2 U	1	Waschtisch Mineralguss, weiß, 1200 mm	W M E 3 3 1 2 1	 <p style="text-align: right;">1200 mm breit</p>
1	Spiegelschrank	S 2 A 4 6 1 2 4								
1	Waschtischunterschrank	W U A 3 8 1 2 2 U								
1	Waschtisch Mineralguss, weiß, 1200 mm	W M E 3 3 1 2 1								
<p style="text-align: center;">FRM-0112-2</p> <table border="0"> <tr> <td>1</td> <td>Spiegelschrank</td> <td>S 2 A 4 3 1 2 6 7</td> </tr> <tr> <td>1</td> <td>Waschtischunterschrank</td> <td>W U A 3 8 1 2 2 U</td> </tr> <tr> <td>1</td> <td>Waschtisch Mineralguss, weiß, 1200 mm</td> <td>W M E 3 3 1 2 1</td> </tr> </table> <p>FRK 0 1 1 2 2 WTM 4412 1 Keramik anstatt Mineralguss</p>	1	Spiegelschrank	S 2 A 4 3 1 2 6 7	1	Waschtischunterschrank	W U A 3 8 1 2 2 U	1	Waschtisch Mineralguss, weiß, 1200 mm	W M E 3 3 1 2 1	 <p style="text-align: right;">1200 mm breit</p>
1	Spiegelschrank	S 2 A 4 3 1 2 6 7								
1	Waschtischunterschrank	W U A 3 8 1 2 2 U								
1	Waschtisch Mineralguss, weiß, 1200 mm	W M E 3 3 1 2 1								
<p style="text-align: center;">FRM-0112-3</p> <table border="0"> <tr> <td>1</td> <td>Spiegelschrank</td> <td>S 2 A 4 3 1 2 6 8</td> </tr> <tr> <td>1</td> <td>Waschtischunterschrank</td> <td>W U A 3 8 1 2 2 U</td> </tr> <tr> <td>1</td> <td>Waschtisch Mineralguss, weiß, 1200 mm</td> <td>W M E 3 3 1 2 1</td> </tr> </table> <p>FRK 0 1 1 2 3 WTM 4412 1 Keramik anstatt Mineralguss</p>	1	Spiegelschrank	S 2 A 4 3 1 2 6 8	1	Waschtischunterschrank	W U A 3 8 1 2 2 U	1	Waschtisch Mineralguss, weiß, 1200 mm	W M E 3 3 1 2 1	 <p style="text-align: right;">1200 mm breit</p>
1	Spiegelschrank	S 2 A 4 3 1 2 6 8								
1	Waschtischunterschrank	W U A 3 8 1 2 2 U								
1	Waschtisch Mineralguss, weiß, 1200 mm	W M E 3 3 1 2 1								
<p style="text-align: center;">FRM-0112-4</p> <table border="0"> <tr> <td>1</td> <td>Spiegelschrank</td> <td>S 2 A 4 3 1 2 7 9</td> </tr> <tr> <td>1</td> <td>Waschtischunterschrank</td> <td>W U A 3 8 1 2 2 U</td> </tr> <tr> <td>1</td> <td>Waschtisch Mineralguss, weiß, 1200 mm</td> <td>W M E 3 3 1 2 1</td> </tr> </table> <p>FRK 0 1 1 2 4 WTM 4412 1 Keramik anstatt Mineralguss</p>	1	Spiegelschrank	S 2 A 4 3 1 2 7 9	1	Waschtischunterschrank	W U A 3 8 1 2 2 U	1	Waschtisch Mineralguss, weiß, 1200 mm	W M E 3 3 1 2 1	 <p style="text-align: right;">1200 mm breit</p>
1	Spiegelschrank	S 2 A 4 3 1 2 7 9								
1	Waschtischunterschrank	W U A 3 8 1 2 2 U								
1	Waschtisch Mineralguss, weiß, 1200 mm	W M E 3 3 1 2 1								

Programm 45 - Planungsbeispiele

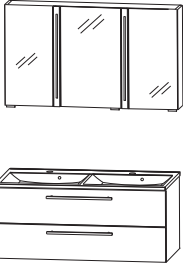
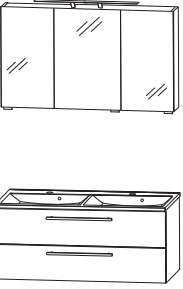
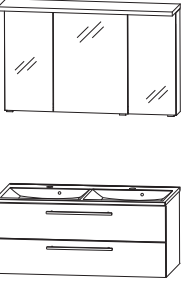
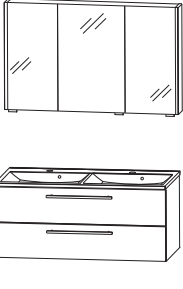
<p style="text-align: center;">FRM-0112-D1</p> <p>1 Spiegelschrank S 2 A 4 6 1 2 4 1 Waschtischunterschrank W U A 3 8 2 D 2 U 1 Waschtisch Mineralguss, weiß, 1200 mm Doppelwaschtisch W M E 3 3 2 D 1</p> <p>FRK 0 1 1 2 D 1 WTM 442D 1 Keramik anstatt Mineralguss</p>	 <p style="text-align: right;">1200 mm breit</p>
<p style="text-align: center;">FRM-0112-D2</p> <p>1 Spiegelschrank S 2 A 4 3 1 2 6 7 1 Waschtischunterschrank W U A 3 8 2 D 2 U 1 Waschtisch Mineralguss, weiß, 1200 mm Doppelwaschtisch W M E 3 3 2 D 1</p> <p>FRK 0 1 1 2 D 2 WTM 442D 1 Keramik anstatt Mineralguss</p>	 <p style="text-align: right;">1200 mm breit</p>
<p style="text-align: center;">FRM-0112-D3</p> <p>1 Spiegelschrank S 2 A 4 3 2 D 6 8 1 Waschtischunterschrank W U A 3 8 2 D 2 U 1 Waschtisch Mineralguss, weiß, 1200 mm Doppelwaschtisch W M E 3 3 2 D 1</p> <p>FRK 0 1 1 2 D 3 WTM 442D 1 Keramik anstatt Mineralguss</p>	 <p style="text-align: right;">1200 mm breit</p>
<p style="text-align: center;">FRM-0112-D4</p> <p>1 Spiegelschrank S 2 A 4 3 1 2 7 9 1 Waschtischunterschrank W U A 3 8 2 D 2 U 1 Waschtisch Mineralguss, weiß, 1200 mm Doppelwaschtisch W M E 3 3 2 D 1</p> <p>FRK 0 1 1 2 D 4 WTM 442D 1 Keramik anstatt Mineralguss</p>	 <p style="text-align: right;">1200 mm breit</p>

Programm 045 - Maßskizzen

WME 3307 1

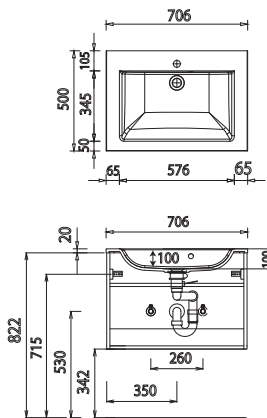

WME 3310 1

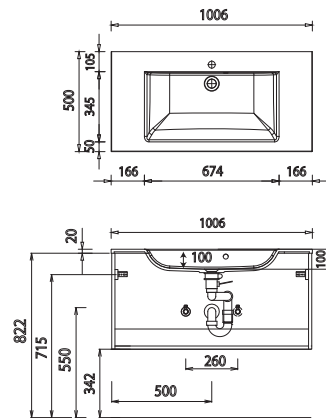

WME 3312 1

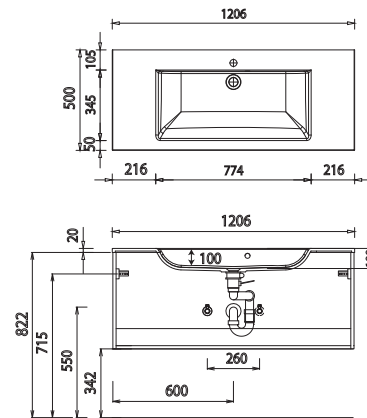

WME 332D 1

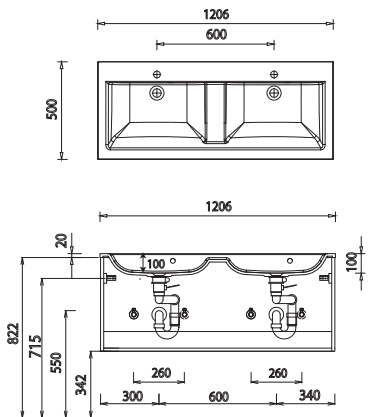

WTM 4407 1

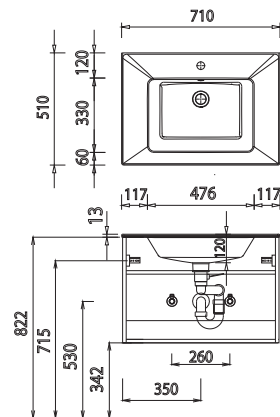

WTM 4410 1

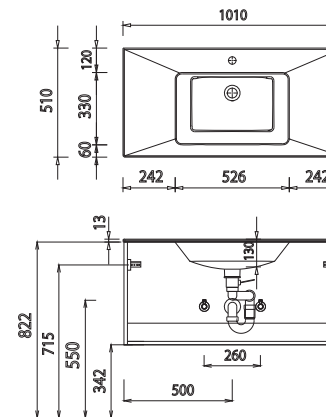

WTM 4412 1

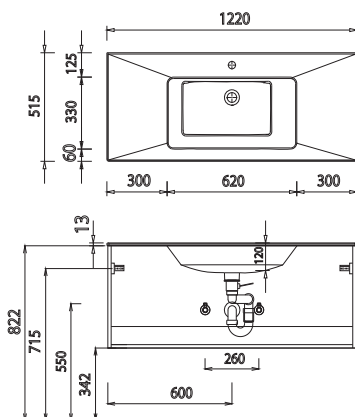

WTM 442D 1

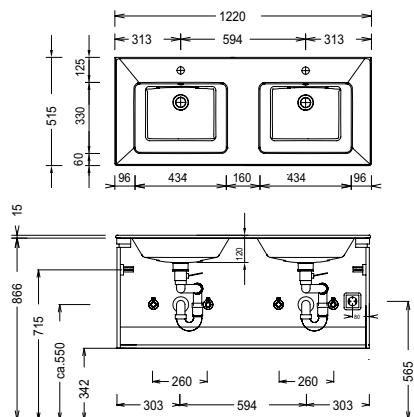

Elektroanschlüsse für Spiegelschränke

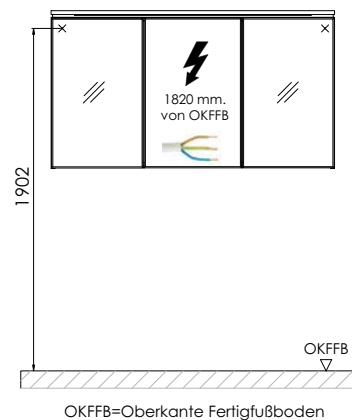

Bei Waschtischanlagen mit Befestigungsschrauben müssen die Maße zum Bohren vor Ort, nach dem Auflegen des Waschtisches auf den Unterschrank, angezeichnet werden.

Waschtische ohne Befestigungskonsolen werden mit Silikon an der Wand und auf den Möbelseiten befestigt!

Mineralguss:

Die Temperatur des Gebrauchswassers darf 55° C nicht überschreiten. Haarfärbemittel müssen bei Kontakt mit der Oberfläche innerhalb weniger Sekunden entfernt werden, um Fleckenbildung zu vermeiden.

Toleranzen:

Die Maßtoleranzen (+/- 5mm) und Ebenheitstoleranzen (DIN 18202) unterliegen den üblichen materialspezifischen Toleranzen für Baustoffe, anlehnd an die DIN 18202.



Wir Lieben Bäder.

Haben Sie Fragen oder Anregungen?
Kontaktieren Sie uns gerne!

Wir sind für Sie da:

Montag bis Freitag: 9:00 bis 18:00 Uhr

Samstag: 10:00 bis 13:00 Uhr



(03606) 50777-0



Heinrich-Ernemann-Str. 2
37308 Heilbad Heiligenstadt



(03606) 50777-20

Oder jederzeit per E-Mail unter:



info@badshop.de

